

Nierdzewny kanał łazienkowy SLKN 03

Właściwości

Kanał łazienkowy

- długość L = 750 mm
- kołnierz służy do uszczelnienia i łatwiejszego nałożenia hydroizolacji
- kołnierz z ramką uszczelniamy przeciw wilgoci
- montażowe śruby M10, umożliwiają przymocowanie kanału do podłogi
- 2 szt. pasków do przyczepienia kanału do podłogi, śruby montażowe i uszczelniacz
- boczne przetłoczenia wzmacniają kanał
- śruba uziemiająca do podłączenia przewodu uziemienia
- możliwość zmienić długość kanału na zamówienie (do 1200 mm – przetłoczenie do odpływu, nad 1200 mm – spad do odpływu)
- klasa obciążenia K3 (do 300 kg)
- materiał AISI-304

Syfon odpływowy

- plastikowy syfon DN 50 mm
- wyprodukowany według normy DIN EN 274; przepływ 42 l/min
- odpływ w środku, możliwość ustawienia kierunku i nachylenia do 20°
- umieszczenie odpływu w innym miejscu na zamówienie

Kratka

- modele kratki A - F
- index X - powierzchnia matowa
- materiał blacha nierdzewna AISI - 304
- inne modele kratki możliwość wykonania na zamówienie

Modele kratki

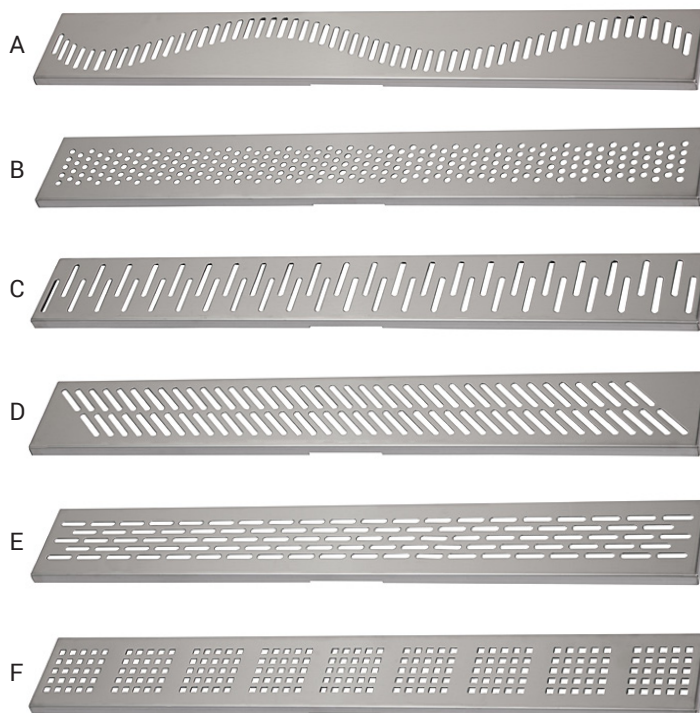

Kanał łazienkowy do przejścia



Rozmiary

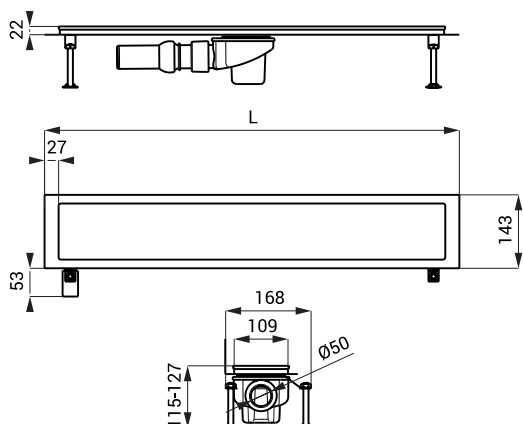

Specyfikacja dostawy

- SLKN 03A - nr. wyr. 69031** kanał, kratka A, powierzchnia błyszcząca, syfon z klapką zapachową, śruby montażowe 4 x M10, haczyk do wyjmowania kratki, taśma izolacyjna, uchwyty montażowe
- SLKN 03AX - nr. wyr. 68031** kanał, kratka A, powierzchnia matowa, syfon z klapką zapachową, śruby montażowe 4 x M10, haczyk do wyjmowania kratki, taśma izolacyjna, uchwyty montażowe
- SLKN 03B - nr. wyr. 69032** kanał, kratka B, powierzchnia błyszcząca, syfon z klapką zapachową, śruby montażowe 4 x M10, haczyk do wyjmowania kratki, taśma izolacyjna, uchwyty montażowe
- SLKN 03BX - nr. wyr. 68032** kanał, kratka B, powierzchnia matowa, syfon z klapką zapachową, śruby montażowe 4 x M10, haczyk do wyjmowania kratki, taśma izolacyjna, uchwyty montażowe
- SLKN 03C - nr. wyr. 69033** kanał, kratka C, powierzchnia błyszcząca, syfon z klapką zapachową, śruby montażowe 4 x M10, haczyk do wyjmowania kratki, taśma izolacyjna, uchwyty montażowe
- SLKN 03CX - nr. wyr. 68033** kanał, kratka C, powierzchnia matowa, syfon z klapką zapachową, śruby montażowe 4 x M10, haczyk do wyjmowania kratki, taśma izolacyjna, uchwyty montażowe
- SLKN 03D - nr. wyr. 69034** kanał, kratka D, powierzchnia błyszcząca, syfon z klapką zapachową, śruby montażowe 4 x M10, haczyk do wyjmowania kratki, taśma izolacyjna, uchwyty montażowe
- SLKN 03DX - nr. wyr. 68034** kanał, kratka D, powierzchnia matowa, syfon z klapką zapachową, śruby montażowe 4 x M10, haczyk do wyjmowania kratki, taśma izolacyjna, uchwyty montażowe
- SLKN 03E - nr. wyr. 69035** kanał, kratka E, powierzchnia błyszcząca, syfon z klapką zapachową, śruby montażowe 4 x M10, haczyk do wyjmowania kratki, taśma izolacyjna, uchwyty montażowe
- SLKN 03EX - nr. wyr. 68035** kanał, kratka E, powierzchnia matowa, syfon z klapką zapachową, śruby montażowe 4 x M10, haczyk do wyjmowania kratki, taśma izolacyjna, uchwyty montażowe
- SLKN 03F - nr. wyr. 69036** kanał, kratka F, powierzchnia błyszcząca, syfon z klapką zapachową, śruby montażowe 4 x M10, haczyk do wyjmowania kratki, taśma izolacyjna, uchwyty montażowe
- SLKN 03FX - nr. wyr. 68036** kanał, kratka F, powierzchnia matowa, syfon z klapką zapachową, śruby montażowe 4 x M10, haczyk do wyjmowania kratki, taśma izolacyjna, uchwyty montażowe