



SLZM 10



SLZM 10 **49100** Nierdzewna poręcz uniwersalna, stała

SLZM 10X **49101** Nierdzewna poręcz uniwersalna, stała

- dla osób niepełnosprawnych i o ograniczonej sprawności ruchowej
- uchwyty montażowe
- długość 385 mm, \varnothing 32 mm
- powierzchnia błyszcząca (SLZM 10)
- powierzchnia matowa (SLZM 10X)

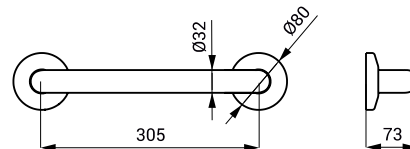

SLZM 11



SLZM 11 **49110** Nierdzewna poręcz uniwersalna, stała

SLZM 11X **49111** Nierdzewna poręcz uniwersalna, stała

- dla osób niepełnosprawnych i o ograniczonej sprawności ruchowej
- uchwyty montażowe
- długość 537 mm, \varnothing 32 mm
- powierzchnia błyszcząca (SLZM 11)
- powierzchnia matowa (SLZM 11X)

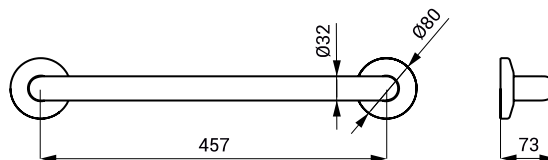

SLZM 12



SLZM 12 **49120** Nierdzewna poręcz uniwersalna, stała

SLZM 12X **49121** Nierdzewna poręcz uniwersalna, stała

- dla osób niepełnosprawnych i o ograniczonej sprawności ruchowej
- uchwyty montażowe
- długość 690 mm, \varnothing 32 mm
- powierzchnia błyszcząca (SLZM 12)
- powierzchnia matowa (SLZM 12X)

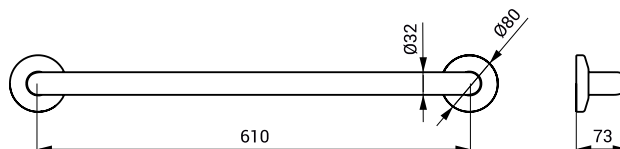

SLZM 10W **49102** Stalowa poręcz uniwersalna, stała

SLZM 11W **49112** Stalowa poręcz uniwersalna, stała

SLZM 12W **49122** Stalowa poręcz uniwersalna, stała

- dla osób niepełnosprawnych i o ograniczonej sprawności ruchowej
- uchwyty montażowe
- długość 385 mm (SLZM 10W), \varnothing 32 mm
- długość 537 mm (SLZM 11W), \varnothing 32 mm
- długość 690 mm (SLZM 12W), \varnothing 32 mm
- kolor biały - Komaxit

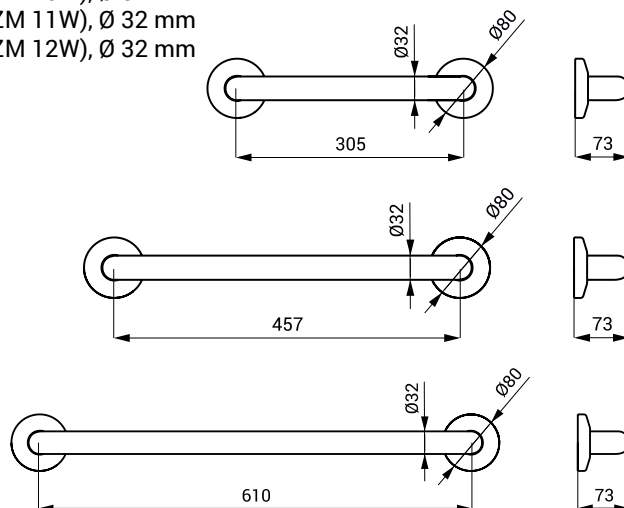

Poręcz ze stali nierdzewnej i normalnej



SLZM 13



SLZM 13 **49130** Nierdzewna poręcz stała

SLZM 13X **49131** Nierdzewna poręcz stała

- dla osób niepełnosprawnych i o ograniczonej sprawności ruchowej
- uchwyty montażowe
- długość 600 mm, \varnothing 32 mm
- powierzchnia błyszcząca (SLZM 13)
- powierzchnia matowa (SLZM 13X)

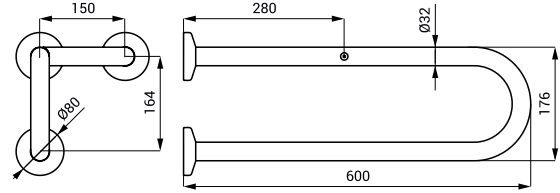

SLZM 14 **49140** Nierdzewna poręcz stała

SLZM 14X **49141** Nierdzewna poręcz stała

- dla osób niepełnosprawnych i o ograniczonej sprawności ruchowej
- uchwyty montażowe
- długość 800 mm, \varnothing 32 mm
- powierzchnia błyszcząca (SLZM 14)
- powierzchnia matowa (SLZM 14X)



SLZM 14

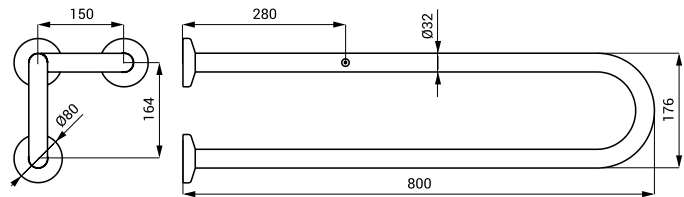

SLZM 13W **49132** Stalowa poręcz stała

SLZM 14W **49142** Stalowa poręcz stała

- dla osób niepełnosprawnych i o ograniczonej sprawności ruchowej
- uchwyty montażowe
- długość 600 mm (SLZM 13W), \varnothing 32 mm
- długość 800 mm (SLZM 14W), \varnothing 32 mm
- kolor biały - Komaxit

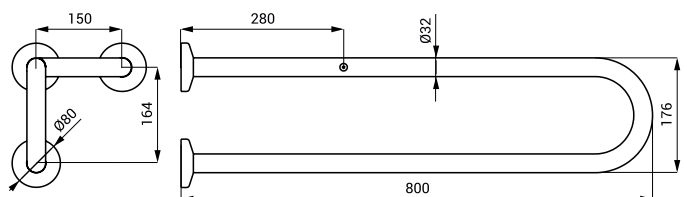
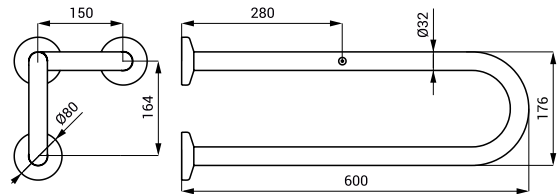

Poręcz ze stali nierdzewnej i normalnej

**SLZM 20 49200** Nierdzewna poręcz stała

- dla osób niepełnosprawnych i o ograniczonej sprawności ruchowej
- uchwyty montażowe
- długość 900 mm, Ø 32 mm
- powierzchnia błyszcząca

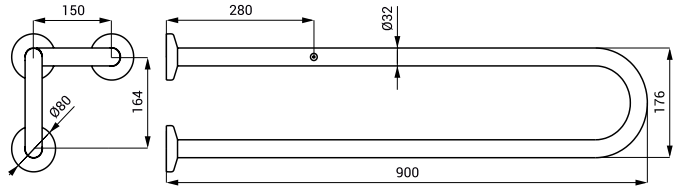
**SLZM 20X 49201** Nierdzewna poręcz stała

- dla osób niepełnosprawnych i o ograniczonej sprawności ruchowej
- uchwyty montażowe
- długość 900 mm, Ø 32 mm
- powierzchnia matowa

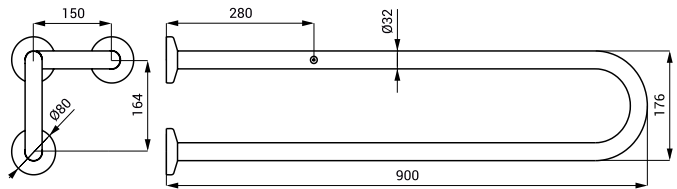
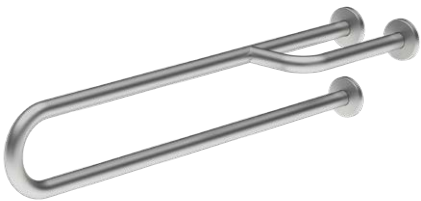
**SLZM 20W 49202** Stalowa poręcz stała

- dla osób niepełnosprawnych i o ograniczonej sprawności ruchowej
- uchwyty montażowe
- długość 900 mm, Ø 32 mm
- kolor biały - Komaxit

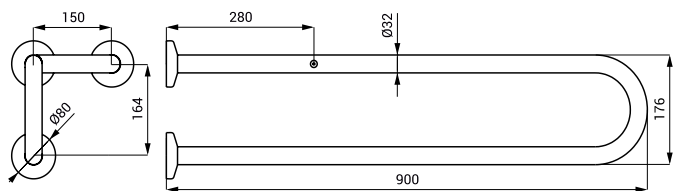
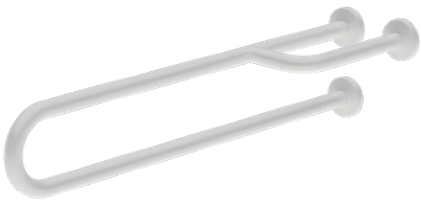
**SLZM 15 49150** Nierdzewna poręcz składana**SLZM 15X 49151** Nierdzewna poręcz składana

- dla osób niepełnosprawnych i o ograniczonej sprawności ruchowej
- uchwyty montażowe
- długość 600 mm, Ø 32 mm
- powierzchnia błyszcząca (SLZM 15)
- powierzchnia matowa (SLZM 15X)

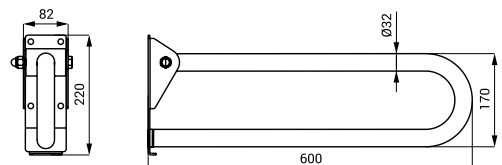

SLZM 15

**Poręcz ze stali nierdzewnej i normalnej**



SLZM 16



SLZM 16 **49160** Nierdzewna poręcz składana

SLZM 16X **49161** Nierdzewna poręcz składana

- dla osób niepełnosprawnych i o ograniczonej sprawności ruchowej
- uchwyty montażowe
- długość 800 mm, \varnothing 32 mm
- powierzchnia błyszcząca (SLZM 16)
- powierzchnia matowa (SLZM 16X)

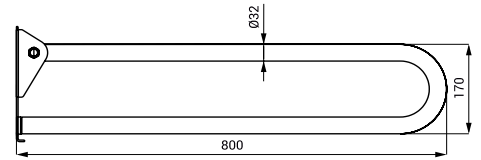
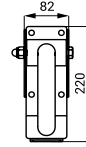

SLZM 15W **49152** Stalowa poręcz składana

SLZM 16W **49162** Stalowa poręcz składana

- dla osób niepełnosprawnych i o ograniczonej sprawności ruchowej
- uchwyty montażowe
- długość 600 mm (SLZM 15W), \varnothing 32 mm
- długość 800 mm (SLZM 16W), \varnothing 32 mm
- kolor biały - Komaxit

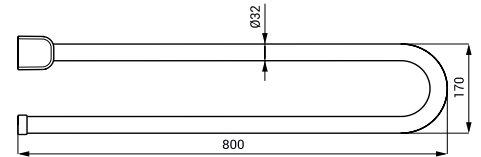
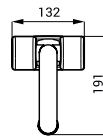
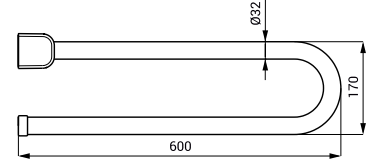
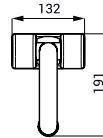

SLZM 17



SLZM 17 **49170** Nierdzewna poręcz narożna

SLZM 17X **49171** Nierdzewna poręcz narożna

- dla osób niepełnosprawnych i o ograniczonej sprawności ruchowej
- uchwyty montażowe
- rozmiary 760 x 760 mm, \varnothing 32 mm
- powierzchnia błyszcząca (SLZM 17)
- powierzchnia matowa (SLZM 17X)

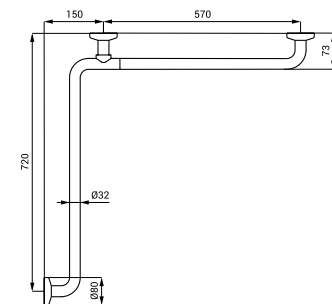

SLZM 17W



SLZM 17W **49172** Stalowa poręcz narożna

- dla osób niepełnosprawnych i o ograniczonej sprawności ruchowej
- uchwyty montażowe
- rozmiary 760 x 760 mm, \varnothing 32 mm
- kolor biały - Komaxit

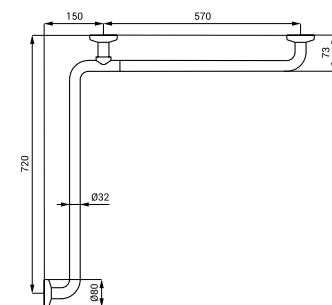

Poręcz ze stali nierdzewnej i normalnej



SLZM 18



SLZM 18 49180 Nierdzewna poręcz wannowa, prawa

SLZM 18X 49181 Nierdzewna poręcz wannowa, prawa

- dla osób niepełnosprawnych i o ograniczonej sprawności ruchowej
- uchwyty montażowe
- rozmiary 350 x 660 mm, Ø 32 mm
- powierzchnia błyszcząca (SLZM 18)
- powierzchnia matowa (SLZM 18X)

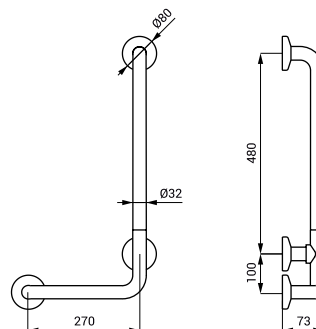

SLZM 18W



SLZM 18W 49182 Stalowa poręcz wannowa, prawa

- dla osób niepełnosprawnych i o ograniczonej sprawności ruchowej
- uchwyty montażowe
- rozmiary 350 x 660 mm, Ø 32 mm
- kolor biały - Komaxit

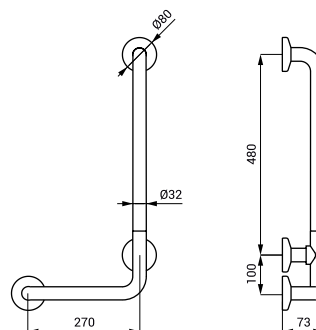

SLZM 19



SLZM 19 49190 Nierdzewna poręcz wannowa, lewa

SLZM 19X 49191 Nierdzewna poręcz wannowa, lewa

- dla osób niepełnosprawnych i o ograniczonej sprawności ruchowej
- uchwyty montażowe
- rozmiary 350 x 660 mm, Ø 32 mm
- powierzchnia błyszcząca (SLZM 19)
- powierzchnia matowa (SLZM 19X)

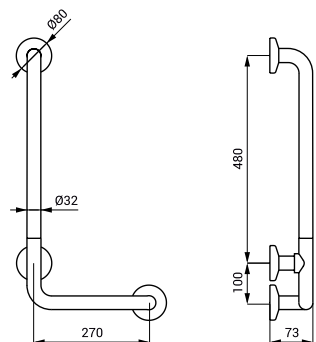

SLZM 19W



SLZM 19W 49192 Stalowa poręcz wannowa, lewa

- dla osób niepełnosprawnych i o ograniczonej sprawności ruchowej
- uchwyty montażowe
- rozmiary 350 x 660 mm, Ø 32 mm
- kolor biały - Komaxit

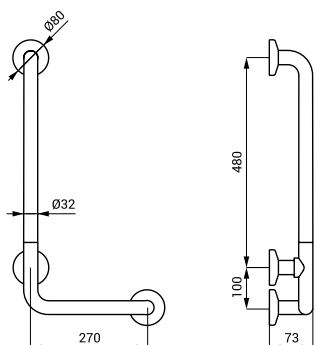

Poręcz ze stali nierdzewnej i normalnej



SLZM 21



SLZM 21 **49210** Nierdzewna poręcz wannowa, stała

SLZM 21X **49211** Nierdzewna poręcz wannowa, stała

- dla osób niepełnosprawnych i o ograniczonej sprawności ruchowej
- uchwyty montażowe
- rozmiary 470 x 190 x 73 mm, \varnothing 32 mm
- powierzchnia błyszcząca (SLZM 21)
- powierzchnia matowa (SLZM 21X)

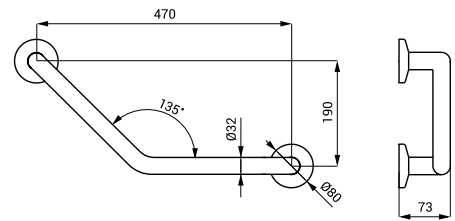

SLZM 21W



SLZM 21W **49212** Stalowa poręcz wannowa, stała

- dla osób niepełnosprawnych i o ograniczonej sprawności ruchowej
- uchwyty montażowe
- rozmiary 470 x 190 x 73 mm, \varnothing 32 mm
- kolor biały - Komaxit

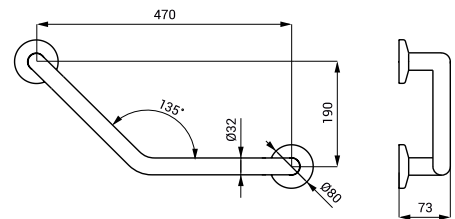

Poręcz ze stali nierdzewnej i normalnej